

CHERUBINI

tocco italiano dal 1947

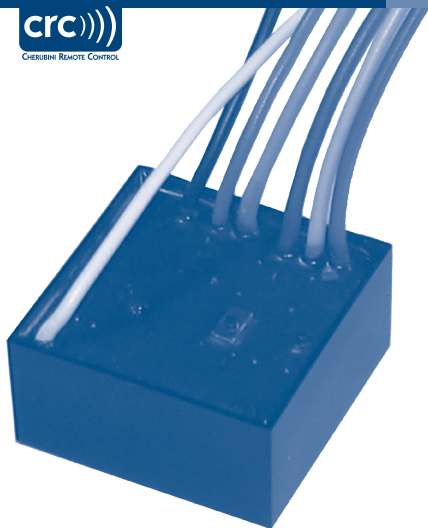

CHERUBINI REMOTE CONTROL



A510031
POWER ONE

A510032
DUO

A510033
BT

RICEVITORE DOMOTICO **I**

DOMOTIC RECEIVER **GB**

DOMOTIC RX FUNKEMPFÄNGER **D**

RÉCEPTEUR DOMOTIQUE **F**

RECEPTOR DOMÓTICO **E**



ISTRUZIONI - INSTRUCTIONS - EINSTELLANLEITUNGEN
INSTRUCTIONS - INSTRUCCIONES

Indice:

Istruzioni per la sicurezza	p. 4
Collegamenti elettrici RX Domotico "Power One" Cod. A510031	p. 4
Collegamenti elettrici RX Domotico "Duo" Cod. A510032	p. 5
Collegamenti elettrici RX Domotico "BT" Cod. A510033	p. 6
Caratteristiche tecniche	p. 6
Legenda dei simboli	p. 7
PROGRAMMAZIONE DA TELECOMANDO SERIE SKIPPER O GIRO	p. 7
Memorizzazione primo telecomando	p. 7
Funzione disabilitazione automatica memorizzazione primo telecomando	p. 8
Memorizzazione di altri telecomandi	p. 8
Cancellazione singolo telecomando	p. 8
TELECOMANDO A 4 CANALI INDIPENDENTI A530058	p. 9
Memorizzazione diretta del telecomando sul ricevitore	p. 9
Memorizzazione da altro telecomando	p. 9
Cancellazione singolo canale	p. 9
Cancellazione totale della memoria telecomandi	p. 10
RX Domotico versione con 2 uscite da 2 x 500 W Cod. A510032 - A510033	p. 11
Modalità 2L (2 carichi indipendenti)	p. 11
Modalità 1D (un carico deviato)	p. 13
Cambio di modalità da 2L a 1D e viceversa	p. 14
RX Domotico versione con 1 uscita da 1000 W Cod. A510031	p. 15
Modalità 1L (un carico)	p. 15
Comandi temporizzati e impulsivi	p. 17
Impostazioni temporizzate e impulsive per uscita 1 (modalità 1L e 2L)	p. 17
Impostazioni temporizzate e impulsive per uscita 2 (solo modalità 2L)	p. 19
Tabella modalità/funzione	p. 21
Funzione Speciale: Memorizzazione temporanea telecomando	p. 22
Esempio di utilizzo uscite temporizzate o impulsive	p. 22
Dichiarazione di conformità UE.....	p. 103

ISTRUZIONI PER LA SICUREZZA

- L'installazione deve essere eseguita da personale tecnico nel pieno rispetto delle norme di sicurezza, soprattutto per quanto riguarda i collegamenti elettrici.
- A monte del dispositivo prevedere un interruttore bipolare automatico per la protezione dai corto circuiti, con distanza di apertura dei contatti di almeno 3 mm.
- Se il filo bianco non è utilizzato deve essere sempre isolato. È pericoloso toccare il filo bianco quando il ricevitore è alimentato.

COLLEGAMENTI ELETTRICI

RX DOMOTICO "POWER ONE" Cod. A510031

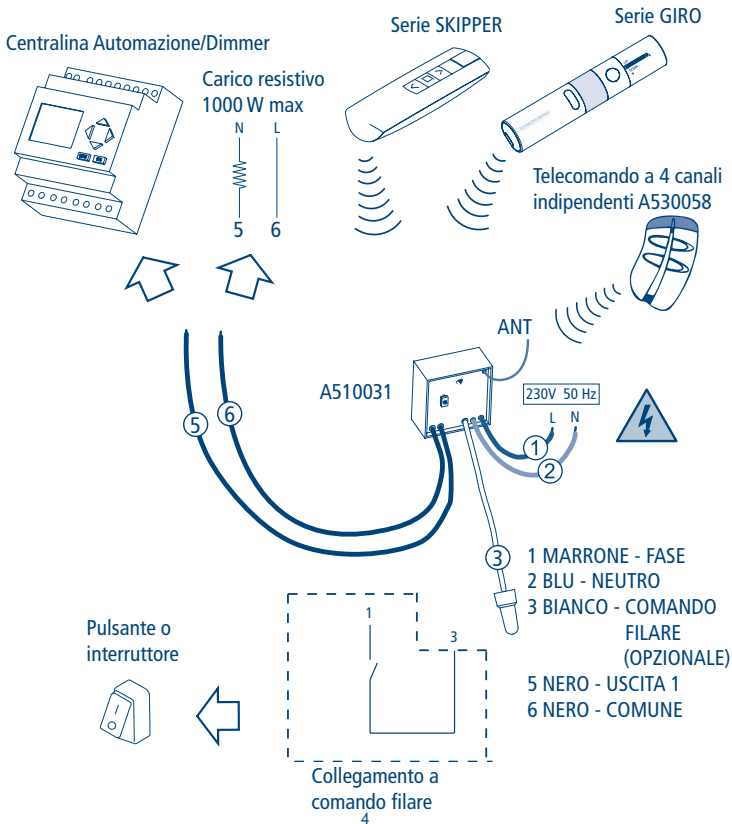

COLLEGAMENTI ELETTRICI RX DOMOTICO "DUO" Cod. A510032

Centralina Automazione/Dimmer

Serie SKIPPER

Serie GIRO

Carico resistivo
2x500 W max

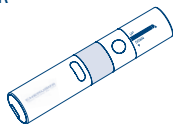
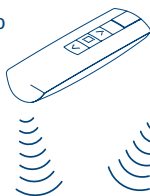
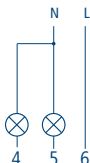

Telecomando a 4 canali
indipendenti A530058



4

5

6

A510032

ANT

230V 50 Hz

L N

1

2

3



Pulsante o
interruttore

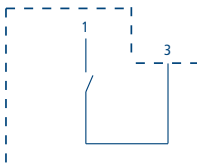

- 1 MARRONE - FASE
- 2 BLU - NEUTRO
- 3 BIANCO - COMANDO
FILARE
(OPZIONALE)
- 4 VERDE - USCITA 2
- 5 GIALLO - USCITA 1
- 6 ROSSO - COMUNE

Collegamento a
comando filare

COLLEGAMENTI ELETTRICI RX DOMOTICO "BT" Cod. A510033

Centralina
Automazione/Dimmer

Carico resistivo
2x500 W Max

Serie SKIPPER

Serie GIRO

Telecomando a 4 canali
indipendenti A530058

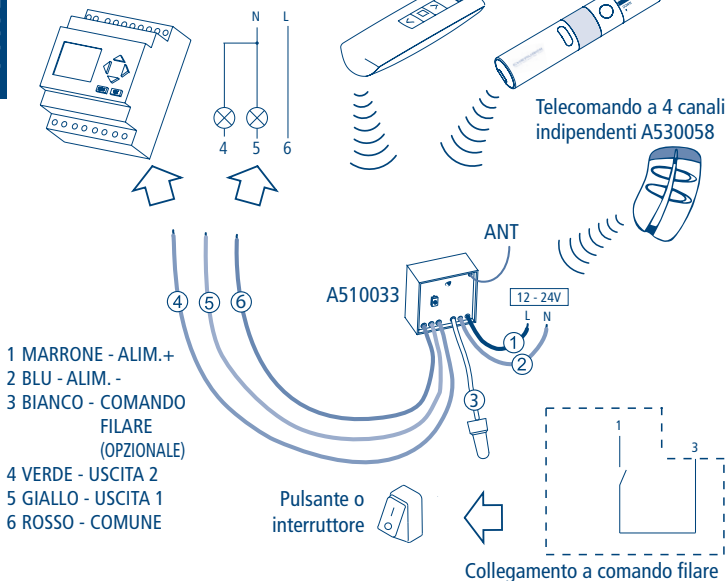

CARATTERISTICHE TECNICHE

	A510031	A510032	A510033
- Alimentazione	220 Vac	220 Vac	12/24 V ac/dc
- Potenza assorbita	0,5 W	0,5 W	1 W
- Frequenza radio	433,92 MHz	433,92 MHz	433,92 MHz
- Codifica	Rolling Code	Rolling Code	Rolling Code
- Modulazione	AM/ASK	AM/ASK	AM/ASK
- Num. max trasmettitori	15	15	15
- Potenza max carichi	1000 W	2x500 W	2x500 W
- Temperatura di funzionamento	-10 C° +50 C°	-10 C° +50 C°	-10 C° +50 C°
- Dimensioni	40x40x20 mm	40x40x20 mm	40x40x20 mm
- Peso	80 gr	80 gr	80 gr
- Grado di protezione	IP44	IP44	IP44
- Portata contatti	10 A	2 x 3 A	2 x 3 A

LEGENDA DEI SIMBOLI

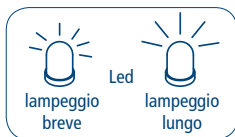
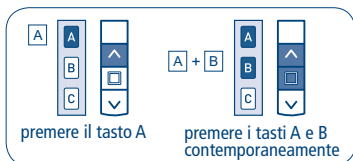
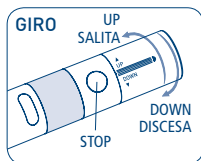
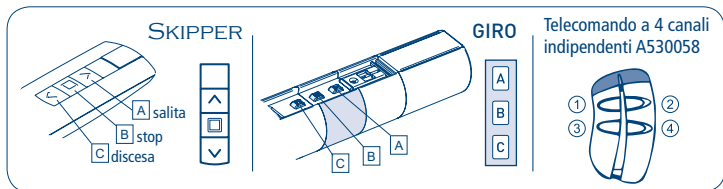

PROGRAMMAZIONE DA TELECOMANDO SERIE SKIPPER O GIRO

MEMORIZZAZIONE PRIMO TELECOMANDO

Questa operazione può essere eseguita solamente quando il prodotto è nuovo di fabbrica, oppure dopo una cancellazione completa della memoria.

L'operazione può essere eseguita in due modi:

T1: Primo telecomando da memorizzare

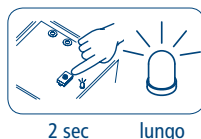
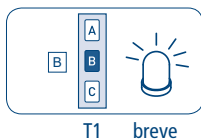
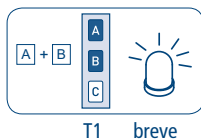
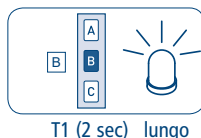
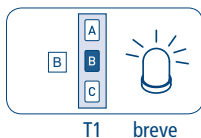
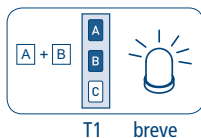

FUNZIONE DISABILITAZIONE AUTOMATICA MEMORIZZAZIONE PRIMO TELECOMANDO

Ad ogni accensione del dispositivo si hanno a disposizione 3 ore per memorizzare il primo telecomando. Trascorso questo tempo la possibilità di memorizzare il telecomando viene disabilitata. Per azzerare il timer della funzione è sufficiente togliere e ridare alimentazione al dispositivo.

MEMORIZZAZIONE DI ALTRI TELECOMANDI

È possibile memorizzare fino a 15 telecomandi.

Tn: Telecomando memorizzato

Tx: Telecomando da memorizzare

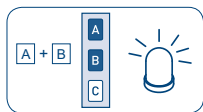

Tn breve

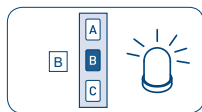

Tn breve

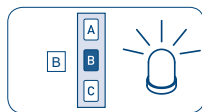

Tx (2 sec) lungo

CANCELLAZIONE SINGOLO TELECOMANDO

È possibile cancellare singolarmente ogni telecomando memorizzato. Nel momento in cui si cancella l'ultimo il dispositivo si riporta nella condizione iniziale. La stessa cosa vale per i singoli canali nel telecomando multicanale, basta selezionare il canale da cancellare prima di eseguire la sequenza.

Tn: Telecomando da cancellare

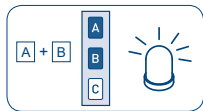

Tn breve

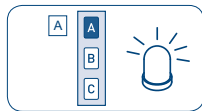

Tn breve

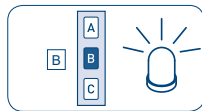

Tn (2 sec) lungo

Questa sequenza cancella il telecomando da tutti i ricevitori associati.

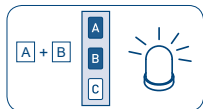

Tn breve

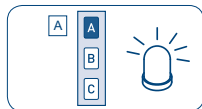

Tn breve

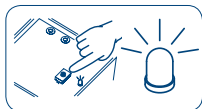

2 sec lungo

Questa sequenza cancella il telecomando da un solo ricevitore.

TELECOMANDO A 4 CANALI INDIPENDENTI A530058

MEMORIZZAZIONE DIRETTA DEL TELECOMANDO SUL RICEVITORE

È possibile associare al ricevitore un telecomando a 4 canali indipendenti, memorizzando il ricevitore su un tasto che non sia già associato ad un altro dispositivo.

- Premere il tasto SET per almeno 4s.
- Il led si illuminerà per indicare che è pronto per la programmazione.
- Entro 4s premere per almeno 2s il tasto da memorizzare sul telecomando A530058.
- Il led di programmazione risponderà con lampeggi breve, breve, lungo.

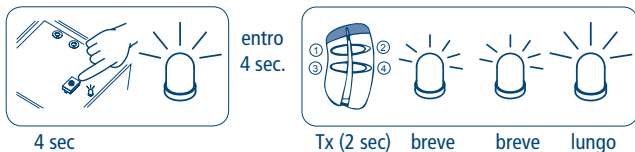

MEMORIZZAZIONE DA ALTRO TELECOMANDO

Il telecomando A530058 può essere memorizzato da un altro telecomando già memorizzato.

- Premere contemporaneamente i tasti A e B.
- Il led si illuminerà con un lampeggio breve.
- Di seguito premere contemporaneamente i tasti B e C.
- Il led si illuminerà nuovamente con un lampeggio breve.
- Premere poi il tasto desiderato sul telecomando A530058 per almeno 2s.
- Il led di programmazione risponderà con un lampeggio lungo.

Tn: Telecomando memorizzato

Tx: Telecomando da memorizzare

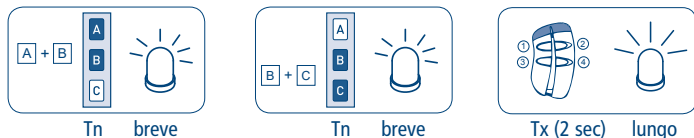

CANCELLAZIONE SINGOLO CANALE

È possibile cancellare singolarmente ogni canale, selezionando il canale da cancellare nell'ultimo passo della sequenza indicata. Per cancellare tutti i canali ripetere la sequenza il numero di volte necessario.

Tn: Telecomando memorizzato

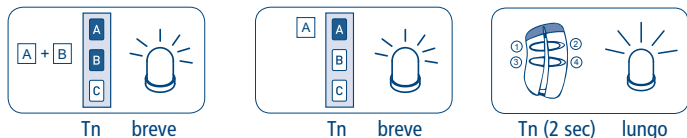

CANCELLAZIONE TOTALE DELLA MEMORIA TELECOMANDI

La cancellazione totale della memoria si può effettuare in due modi:

1) CON IL TELECOMANDO

Tn: Telecomando memorizzato

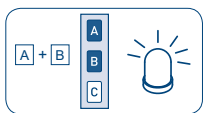

Tn breve

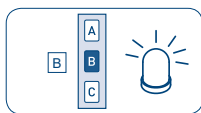

Tn breve

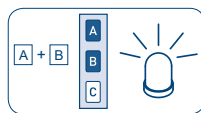

Tn (4 sec) lungo

2) CON IL TASTO SET

Usare questa opzione in caso di emergenza o quando non sia disponibile alcun telecomando funzionante. Per cancellare la memoria è necessario accedere al tasto SET della centralina.

La sequenza delle operazioni è la seguente:

- 1) Scollegare l'alimentazione del dispositivo, ad esempio tramite l'interruttore generale, e attendere 5 secondi.
- 2) Ricollegare l'alimentazione tenendo premuto il tasto SET; il led effettuerà un breve lampeggio.
- 3) Scollegare l'alimentazione.
- 4) Collegare nuovamente l'alimentazione del dispositivo tenendo premuto il tasto SET; dopo 4 secondi il led effettuerà un breve lampeggio seguito da uno più lungo.
- 5) Rilasciare il tasto SET.

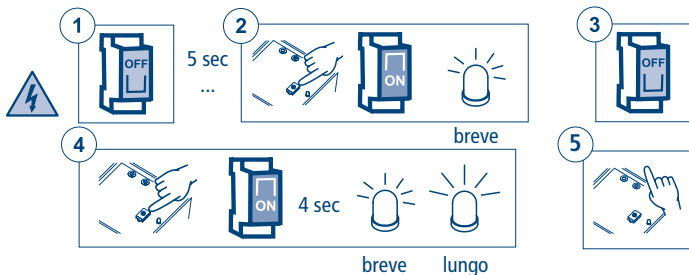

La procedura cancella automaticamente anche i telecomandi A530058 associati.

RX DOMOTICO VERSIONE CON 2 USCITE (2 X 500 W)

Cod. A510032 "DUO" - A510033 "BT"

Questa versione permette di configurare e comandare le due uscite con due modalità diverse:

- 2L (due carichi indipendenti)
- 1D (un carico deviato)

MODALITÀ 2L (2 carichi indipendenti)

Le uscite sono configurate come due contatti puliti indipendenti, con un terminale comune. I contatti si possono collegare per il comando diretto di uno o due carichi elettrici fino a 500 W + 500 W (tipicamente lampade per illuminazione).

COMANDI DI ACCENSIONE/SPEGNIMENTO IN MODALITÀ 2L

Telecomandi Serie Skipper



ON/OFF 1

Il tasto A (salita) accende e spegne l'uscita 1

Lo stato dell'uscita 2 non viene modificato

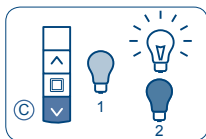

ON/OFF 2

Il tasto C (discesa) accende e spegne l'uscita 2

Lo stato dell'uscita 1 non viene modificato

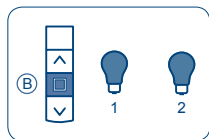

OFF 1 - 2

Il tasto B (stop) spegne entrambe le uscite

Telecomandi Serie Giro

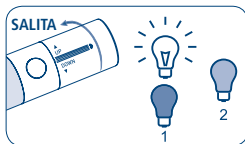

ON/OFF 1

Ruotare in direzione SALITA (UP) per accendere e spegnere l'uscita 1

Lo stato dell'uscita 2 non viene modificato



ON/OFF 2

Ruotare in direzione DISCESA (DOWN) per accendere e spegnere l'uscita 2

Lo stato dell'uscita 1 non viene modificato

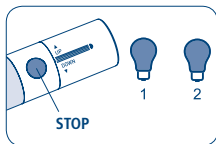

OFF 1 - 2

Il tasto STOP spegne entrambe le uscite

Telecomando a 4 canali indipendenti A530058

Ad ogni pressione del tasto memorizzato, le uscite 1 e 2 vengono accese e spente nella sequenza indicata:

- Una prima pressione sul tasto accende l'uscita 1 e spegne l'uscita 2.
- Una seconda pressione sullo stesso tasto spegne l'uscita 1 e accende l'uscita 2.
- Una terza pressione sullo stesso tasto accende entrambe le uscite.
- Una quarta pressione sullo stesso tasto spegne entrambe le uscite.

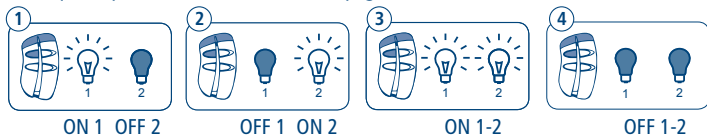

Pulsante o interruttore collegato al comando filare

Ad ogni pressione del pulsante le uscite 1 e 2 vengono accese e spente nella sequenza indicata.

- **PULSANTE (INSTABILE)** se il contatto dura **meno di 1 secondo** il comando avviene solo alla chiusura del contatto.
- **INTERRUTTORE (STABILE)** se il contatto dura **più di 1 secondo** il comando avviene sia alla chiusura che all'apertura del contatto.

Sequenza di comandi:

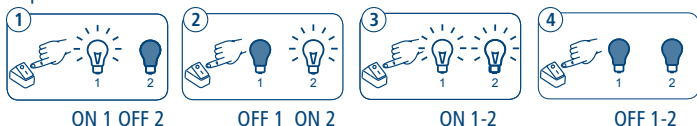

NOTE PER LA MODALITÀ 2L

- Nel caso si utilizzi un solo carico, collegarlo all'uscita 1.
- Nel caso di mancanza di corrente, alla riaccensione le uscite 1 e 2 rimangono spente, indipendentemente dallo stato in cui erano in origine.
- Carico massimo per ogni uscita 500 W.

SCHEMA DI COLLEGAMENTO RX DOMOTICO CON 2 USCITE (MODALITÀ 2L)

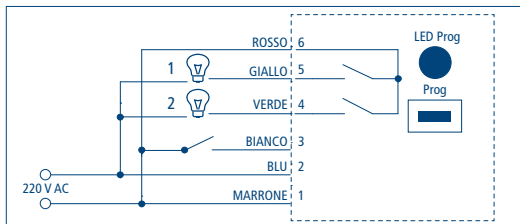

MODALITÀ 1D (un carico deviato)

Le uscite sono configurate come un contatto in scambio per comando deviato. Questa modalità è particolarmente adatta per il comando di apparecchiature (max 500 W) che dispongono già di altri circuiti di comando, come ad esempio una lampada deviateda da un altro punto di comando.

In modalità 1D i contatti possono assumere solamente 2 posizioni:

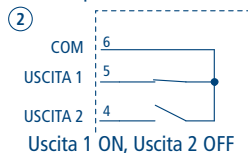
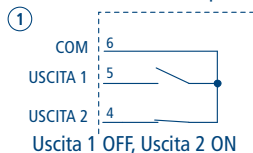

Questo permette di simulare perfettamente un contatto in scambio (deviato)

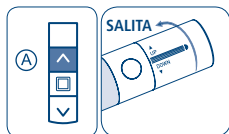
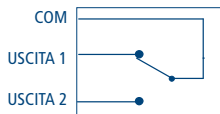

Il tasto A (Skipper) / SALITA (Giro) commuta lo scambio sempre sull'uscita 1.

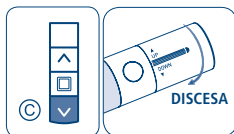

Il tasto C (Skipper) / DISCESA (Giro) commuta lo scambio sempre sull'uscita 2.

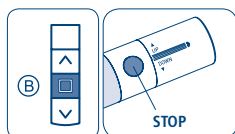

Il tasto B (Skipper) / STOP (Giro) commuta lo scambio alternativamente fra l'uscita 1 e l'uscita 2.

NOTA: Nel caso di mancanza di corrente, alla riaccensione lo scambio si ripositiona nello stato in cui era in origine. Nel caso di comando temporizzato, lo scambio si ripositiona al contrario di come era in origine.

SCHEMA DI COLLEGAMENTO RX DOMOTICO CON 2 USCITE, MODALITÀ 1D

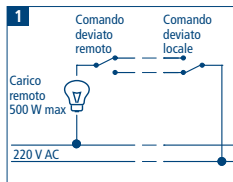

Collegamento originale deviato

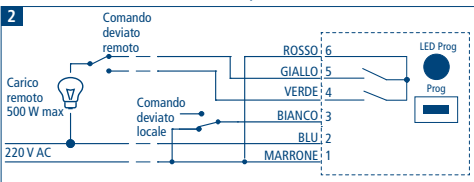

Nuovo collegamento con RX Domotico alimentazione 220 V AC (2x500W) modalità 1D

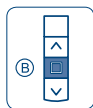

Telecomandi serie Skipper



Telecomandi serie Giro

Telecomandi 4 canali
indipendenti A530058Pulsante o interruttore
collegato al comando filare

- **PULSANTE (INSTABILE)** se il contatto dura **meno di 1 secondo** il comando avviene solo alla chiusura del contatto.
- **INTERRUTTORE (STABILE)** se il contatto dura **più di 1 secondo** il comando avviene sia alla chiusura che all'apertura del contatto.

Il rispettivo tasto commuta lo scambio
alternativamente tra l'uscita 1 e l'uscita 2



CAMBIO DI MODALITÀ DA 2L A 1D E VICEVERSA

Il ricevitore domotico a 2 uscite è preimpostato in fabbrica per la modalità 2L. La modalità può essere cambiata da 2L a 1D e viceversa immediatamente dopo l'accensione:

Per cambiare la modalità da 2L a 1D effettuare i seguenti passaggi:

- 1) Togliere l'alimentazione e aspettare 5 secondi.
- 2) Ridare l'alimentazione.
- 3) Attendere la segnalazione del led che indica la modalità attuale:
 - 1 lampeggio per la modalità 1D.
 - 2 lampeggi per la modalità 2L.
- 4) Entro 4 secondi premere il tasto SET: il led segnala la nuova modalità con il relativo numero di lampeggi.

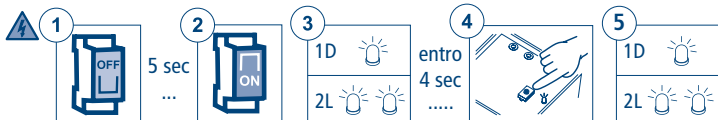

RX DOMOTICO VERSIONE CON 1 USCITA DA 1000 W

Cod. A510031 "POWER ONE"

Questa versione prevede la possibilità di comandare l'uscita con una sola modalità: 1L (un carico).

MODALITÀ 1L (un carico)

L'uscita è configurata come contatto pulito, utilizzabile per il comando diretto di una apparecchiatura fino a 1000 W (tipicamente dispositivi di riscaldamento).

COMANDI DI ACCENSIONE/SPEGNIMENTO IN MODALITÀ 1L

Telecomandi Serie Skipper

- Il tasto A (salita) chiude il contatto (accende l'uscita).
- Il tasto C (discesa) apre il contatto (spegne l'uscita).
- Ad ogni pressione del tasto B (stop), il contatto commuta in sequenza tra aperto e chiuso.



Telecomandi Serie Giro

- Ruotare in direzione SALITA (UP) per chiudere il contatto (accende l'uscita).
- Ruotare in direzione DISCESA (DOWN) per aprire il contatto (spegne l'uscita).
- Ad ogni pressione del tasto STOP, il contatto commuta in sequenza tra aperto e chiuso.

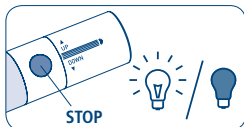
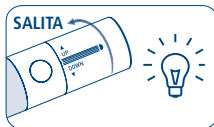

Telecomando a 4 canali indipendenti A530058



Ad ogni pressione del tasto memorizzato, il contatto commuta in sequenza tra aperto e chiuso.

Pulsante o interruttore collegato al comando filare

Ad ogni pressione del pulsante, il contatto commuta in sequenza tra aperto e chiuso.



- **PULSANTE (INSTABILE)** se il contatto dura **meno di 1 secondo** il comando avviene solo alla chiusura del contatto.
- **INTERRUTTORE (STABILE)** se il contatto dura **più di 1 secondo** il comando avviene sia alla chiusura che all'apertura del contatto.

NOTA: Nel caso di mancanza di corrente, alla riaccensione l'uscita rimane spenta, indipendentemente dallo stato in cui era in origine.

SCHEMA DI COLLEGAMENTO RX DOMOTICO CON 1 USCITA, MODALITÀ 1L

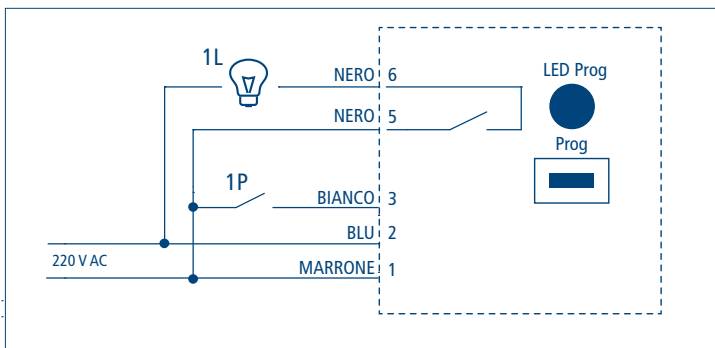

Un carico comandato da RX Domotic alimentazione 220 V AC 1 uscita (1000 W)

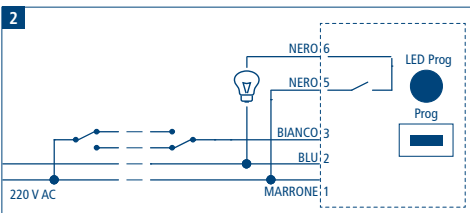
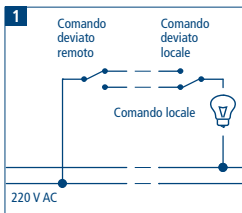

Collegamento originale deviato

Nuovo collegamento con RX Domotic alimentazione 220 V AC 1 uscita

COMANDI TEMPORIZZATI E IMPULSIVI

Per impostazione di fabbrica, i comandi di accensione hanno l'effetto di mantenere attive le uscite fino al successivo comando di spegnimento, oppure fino a che non si toglie l'alimentazione.

In modalità 1L e 2L, è possibile impostare l'attivazione delle uscite in modo temporizzato o impulsivo.

Attivazione temporizzata: utile ad esempio per comandare luci delle scale o altre apparecchiature per un tempo limitato (predefinito o impostato dall'utente). Ad ogni comando di accensione da telecomando o da comando filare, l'uscita relativa si attiverà per il tempo programmato e poi si disattiverà. È possibile anticipare lo spegnimento con un nuovo comando.

Attivazione impulsiva: per altri tipi di applicazione, può essere necessario attivare le uscite impulsivamente, solo per la durata del comando. Alcuni esempi di queste applicazioni possono essere l'interfacciamento a sistemi di automazione domotica, centraline di comando per l'apertura di porte, apparecchiature per illuminazione con variazione della luminosità (dimmer). Ad ogni comando di accensione da telecomando o comando filare, l'uscita relativa si attiva per la durata del comando e poi si disattiva quando si rilascia il tasto. La maggior parte delle centraline di automazione (es: porte garage) è alimentata in bassa tensione: in questo caso è consigliato l'uso del ricevitore BT, che lavora in bassa tensione.

IMPOSTAZIONI TEMPORIZZATE E IMPULSIVE PER USCITA 1 MODALITÀ 1L E 2L

ATTIVAZIONE USCITA 1 TEMPORIZZATA CON DURATA FISSA 5 MIN.

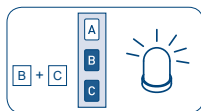

breve

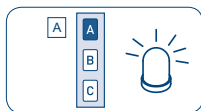

breve

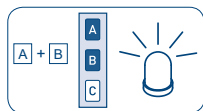

2 sec lungo

ATTIVAZIONE USCITA 1 TEMPORIZZATA CON DURATA PROGRAMMABILE (1 sec = 1 sec)

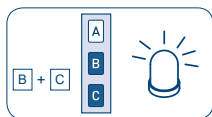

breve

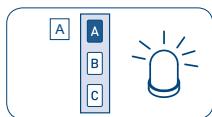

breve

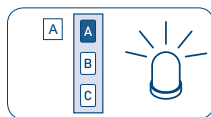

2 sec lungo

Dopo il lampeggio lungo, l'uscita 1 si accende e parte la misura della durata della temporizzazione. Raggiunta la durata desiderata, premere B per memorizzare. L'uscita si spegne e il led lampeggia breve-breve-lungo.

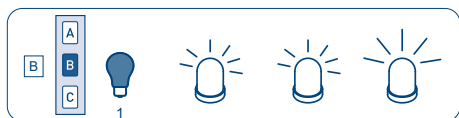
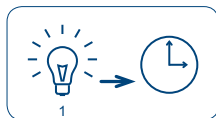

breve

breve

lungo

La durata della temporizzazione va da 1 sec a 18 h a passi di 1 sec. (1 sec = 1 sec)

ATTIVAZIONE USCITA 1 TEMPORIZZATA CON DURATA PROGRAMMABILE (1 sec = 1 min)

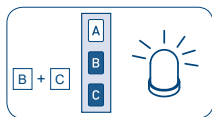

breve

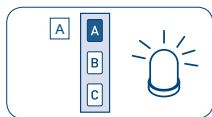

breve

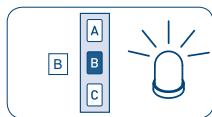

2 sec lungo

Dopo il lampeggio lungo, l'uscita 1 si accende e parte la misura della durata della temporizzazione (la durata di funzionamento del dispositivo corrisponde ad 1 minuto per ogni secondo memorizzato). Raggiunta la durata desiderata, premere B per memorizzare. L'uscita si spegne e il led lampeggia in sequenza breve-breve-lungo.

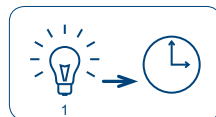

breve

breve

lungo

La durata della temporizzazione va da 1 min a 18 h a passi di 1 min. (1 sec = 1 min)

ATTIVAZIONE USCITA 1 IMPULSIVA

Con questa impostazione, l'uscita si attiverà solo per la durata dell'impulso di comando.

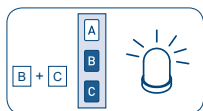

breve

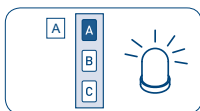

breve

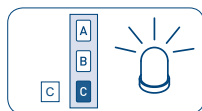

2 sec lungo

RIPRISTINO IMPOSTAZIONE DI FABBRICA PER USCITA 1 (attivazione mantenuta)

Dopo il ripristino, i comandi di accensione tornano a mantenere attiva l'uscita fino al successivo comando di spegnimento.

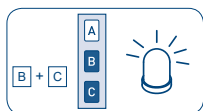

breve

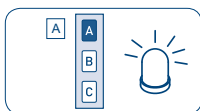

breve

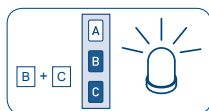

2 sec lungo

IMPOSTAZIONI TEMPORIZZATE E IMPULSIVE PER USCITA 2 SOLO MODALITÀ 2L

ATTIVAZIONE USCITA 2 TEMPORIZZATA CON DURATA FISSA 5 MIN.

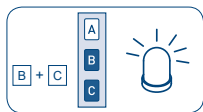

breve

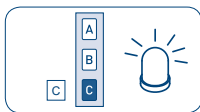

breve

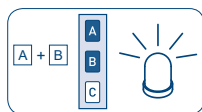

2 sec lungo

ATTIVAZIONE USCITA 2 TEMPORIZZATA CON DURATA PROGRAMMABILE (1 sec = 1 sec)

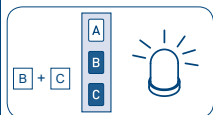

breve

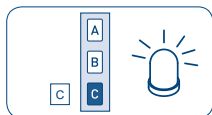

breve

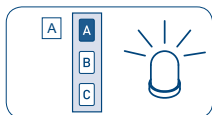

2 sec lungo

Dopo il lampeggio lungo, l'uscita 2 si accende e parte la misura della durata della temporizzazione. Raggiunta la durata desiderata, premere B per memorizzare. L'uscita si spegne e il led lampeggia breve-breve-lungo.

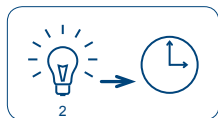

2

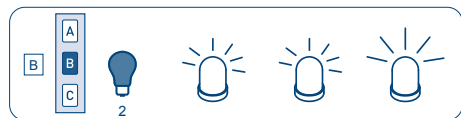

breve

breve

lungo

La durata della temporizzazione va da 1 sec a 18 h a passi di 1 sec. (1 sec = 1 sec)

ATTIVAZIONE USCITA 2 TEMPORIZZATA CON DURATA PROGRAMMABILE (1 sec = 1 min)

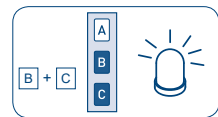

breve

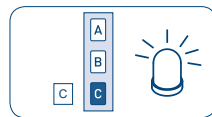

breve

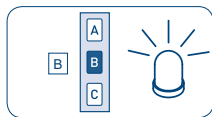

2 sec lungo

Dopo il lampeggio lungo, l'uscita 2 si accende e parte la misura della durata della temporizzazione (la durata di funzionamento del dispositivo corrisponde ad 1 minuto per ogni secondo memorizzato). Raggiunta la durata desiderata, premere B per memorizzare. L'uscita si spegne e il led lampeggia in sequenza breve-breve-lungo.

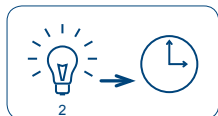

2



breve

breve

lungo

La durata della temporizzazione va da 1 min a 18 h a passi di 1 min. (1 sec = 1 min)

ATTIVAZIONE USCITA 2 IMPULSIVA

Con questa impostazione, l'uscita si attiverà solo per la durata dell'impulso di comando.

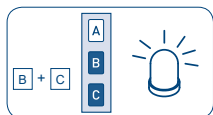

breve

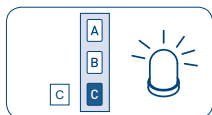

breve

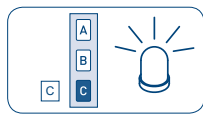

2 sec lungo

RIPRISTINO IMPOSTAZIONE DI FABBRICA PER USCITA 2 (attivazione mantenuta)

Dopo il ripristino, i comandi di accensione tornano a mantenere attiva l'uscita fino al successivo comando di spegnimento.

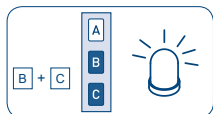

breve

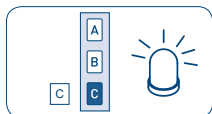

breve

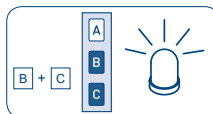

2 sec lungo

MODALITÀ	FUNZIONE	USCITE	Mantenuta	Impulsiva	Temporizzata
2L	Possibilità di comandare due uscite separate (2x500 W) A510032 "DUO", A510033 "BT"	1	√	√	√
		2	√	√	√
1D	Possibilità di comandare un'uscita deviata A510032 "DUO", A510033 "BT"	1	√		
		2			
1L	Possibilità di comandare un'uscita (1x1000 W) A510031 "POWER ONE"	1	√	√	√

FUNZIONE SPECIALE: MEMORIZZAZIONE TEMPORANEA TELECOMANDO

Questa funzione permette di memorizzare un telecomando in modo temporaneo. Il telecomando definitivo potrà essere memorizzato in seguito con l'apposita sequenza di comando (vedi "MEMORIZZAZIONE PRIMO TELECOMANDO"). Le operazioni descritte di seguito possono essere eseguite solo quando il dispositivo è nuovo di fabbrica, oppure dopo una cancellazione totale della memoria (vedi "CANCELLAZIONE TOTALE DELLA MEMORIA TELECOMANDI"). Per assicurare che la programmazione temporanea sia utilizzata solo in fase di installazione o regolazione, e non durante l'uso quotidiano, il dispositivo permette le seguenti operazioni solo nei limiti di tempo descritti. Alimentare il dispositivo, assicurarsi che nel raggio di azione del telecomando non siano presenti altri dispositivi alimentati e con la memoria vuota. Entro 30 secondi dall'accensione, premere contemporaneamente i tasti B e C, finché il motore collegato effettua la segnalazione di conferma.

Il telecomando rimarrà memorizzato per 5 minuti, mentre il dispositivo è alimentato.

Passati 5 minuti, o togliendo tensione al dispositivo, il telecomando sarà cancellato.

T1: Primo telecomando da memorizzare

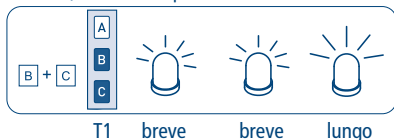

ESEMPIO DI UTILIZZO USCITE TEMPORIZZATE O IMPULSIVE

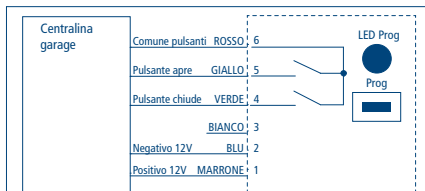

Centralina porte garage comandata da RX Domotico BT 2 uscite

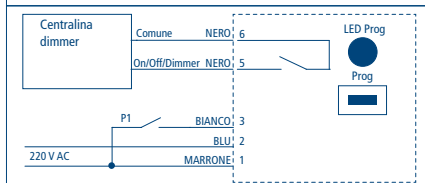

Centralina dimmer comandata da RX Domotico alimentazione 220 V AC 1 uscita (POWER ONE)

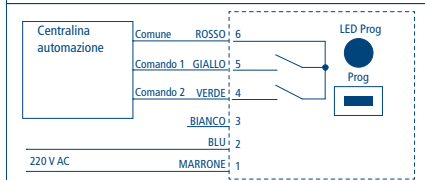

Centralina automazione comandata da RX Domotico alimentazione 220 V AC 2 uscite (DUO)

I DICHIARAZIONE DI CONFORMITÀ UE

CE CHERUBINI S.p.A. dichiara che il prodotto è conforme alle pertinenti normative di armonizzazione dell'Unione:

Direttiva 2014/53/UE, Direttiva 2011/65/UE.

Il testo completo della dichiarazione di conformità UE è disponibile facendone richiesta sul sito: www.cherubini.it.

GB EU DECLARATION OF CONFORMITY

CE CHERUBINI S.p.A. declares that the product is in conformity with the relevant Union harmonisation legislation:

Directive 2014/53/EU, Directive 2011/65/EU.

The full text of the EU declaration of conformity is available upon request at the following website: www.cherubini.it.

D EU-KONFORMITÄTSEKTLÄRUNG

CE CHERUBINI S.p.A. erklärt der produkt erfüllt die einschlägigen Harmonisierungsrechtsvorschriften der Union:

Richtlinie 2014/53/EU, Richtlinie 2011/65/EU.

Der vollständige Text der EU-Konformitätserklärung kann unter unserer Web-Seite www.cherubini.it, gefragt werden.

F DÉCLARATION UE DE CONFORMITÉ

CE CHERUBINI S.p.A. déclare que le produit est conforme à la législation d'harmonisation de l'Union applicable:

Directive 2014/53/UE, Directive 2011/65/UE.

Le texte complet de la déclaration UE de conformité est disponible en faisant requête sur le site internet: www.cherubini.it.

E DECLARACIÓN UE DE CONFORMIDAD

CE CHERUBINI S.p.A. declara que el producto es conforme con la legislación de armonización pertinente de la Unión:

Directiva 2014/53/UE, Directiva 2011/65/UE.

El texto completo de la declaración UE de conformidad puede ser solicitado en: www.cherubini.it.

CHERUBINI S.p.A.

Via Adige 55
25081 Bedizzole (BS) - Italy
Tel. +39 030 6872.039 | Fax +39 030 6872.040
info@cherubini.it | www.cherubini.it

CHERUBINI Iberia S.L.

Avda. Unión Europea 11-H
Apdo. 283 - P. I. El Castillo
03630 Sax Alicante - Spain
Tel. +34 (0) 966 967 504 | Fax +34 (0) 966 967 505
info@cherubini.es | www.cherubini.es

CHERUBINI France S.a.r.l.

ZI Du Mas Barbet
165 Impasse Ampère
30600 Vauvert - France
Tél. +33 (0) 466 77 88 58 | Fax +33 (0) 466 77 92 32
info@cherubini.fr | www.cherubini.fr

CHERUBINI Deutschland GmbH

Siemensstrasse, 40 - 53121 Bonn - Deutschland
Tel. +49 (0) 228 962 976 34 / 35 | Fax +49 (0) 228 962 976 36
info@cherubini-group.de | www.cherubini-group.de

