

CHERUBINI

tocco italiano dal 1947

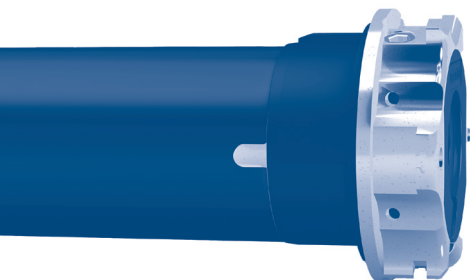

GARDA RX



MOTORE TUBOLARE RADIO CON
REGOLAZIONE MANUALE DEL FINECORSO

IT

RADIO TUBULAR MOTOR WITH
MECHANICAL LIMIT SWITCH ADJUSTMENT

EN

MOTOR MIT INTEGRIERTEM FUNKEMPFÄNGER
UND MECHANISCHER ENDABSCHALTUNG

DE

MOTEUR TUBULAIRE RADIO AVEC
RÉGLAGE MÉCANIQUE DU FIN DE COURSE

FR

MOTOR RADIO CON REGULACIÓN MECÁNICA
DE LOS FINES DE CARRERA

ES



ISTRUZIONI - INSTRUCTIONS - EINSTELLANLEITUNGEN
INSTRUCTIONS - INSTRUCCIONES

Sommaire

Préparation du moteur	p. 58
Connexions électriques	p. 59
Émetteurs compatibles	p. 60
Légende des symboles	p. 60-61
Explication des séquences de commande	p. 61
Fonction d'ouverture/fermeture de la programmation émetteur	p. 62-63
Mémorisation du premier émetteur	p. 64
Désactivation automatique de la mémorisation du premier émetteur	p. 64
Réglage des fins de course	p. 64
Réglage du sens de rotation du moteur	p. 65
Réglage du sens de rotation du moteur	p. 66
Annulation d'un seul émetteur	p. 66
Retour en mode usine	p. 66
Annulation totale de la mémoire des émetteurs	p. 67
Réglage des valeurs de time-out	p. 68
Dispositif compatibles:	
Capteur Mistral	p. 69
Rugiada (TX pluviomètre)	p. 70
Anémomètres	p. 70-71
Fonctions spéciales:	
Mémorisation temporaire de l'émetteur	p. 72
Mémorisation des émetteurs de poche A530058	p. 72
Schema de câblage du moteur en modalité MONTÉE-DESCENTE (touches MONTÉE-DESCENTE indépendantes).....	
	p. 73
Gestion modalité de commande du moteur par fil blanc	p. 74
Déclaration UE de conformité	p. 93

PRÉPARATION DU MOTEUR

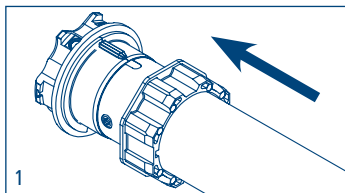
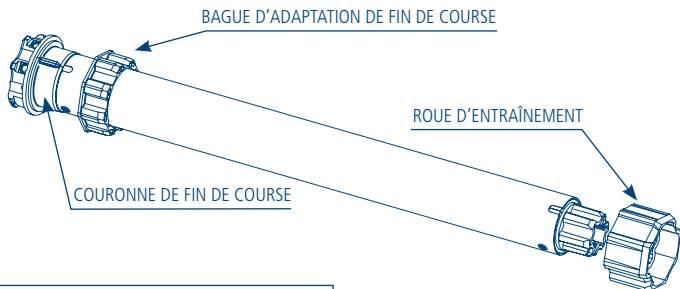

1. Insérer la bague d'adaptation sur la couronne de fin de course en insérant l'encoche dans le repère rainuré et pousser jusqu'en butée.

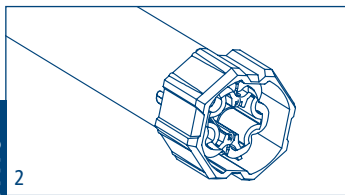

2. Monter la roue sur l'axe de sortie du moteur jusqu'à enclenchement du ressort d'arrêt.

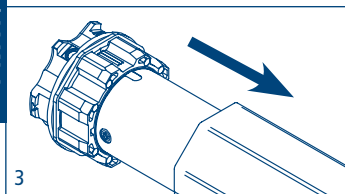

3. Introduire complètement le moteur dans le tube.

NB: En cas de tube rond ou lisse la roue doit être fixée au tube, cette opération est à la charge de l'installateur. Pour les autres tubes la fixation est facultative mais fortement conseillée.

CONNEXIONS ÉLECTRIQUES

- Pour éviter des situations de danger ou des problèmes de fonctionnement, les éléments électriques de commande connectés au moteur doivent être de dimensions appropriées aux caractéristiques électriques du moteur lui-même.
- Les dispositifs de déconnexion doivent être prévus dans le réseau d'alimentation selon les règles d'installation nationales.
- Pour l'utilisation à l'extérieur l'appareil doit utiliser un câble avec désignation H05RN-F contenant au moins 2% de carbone.
- Si le fil blanc n'est pas utilisé il doit toujours être isolé. Il est dangereux de toucher le fil blanc quand le moteur est connecté à l'électricité.

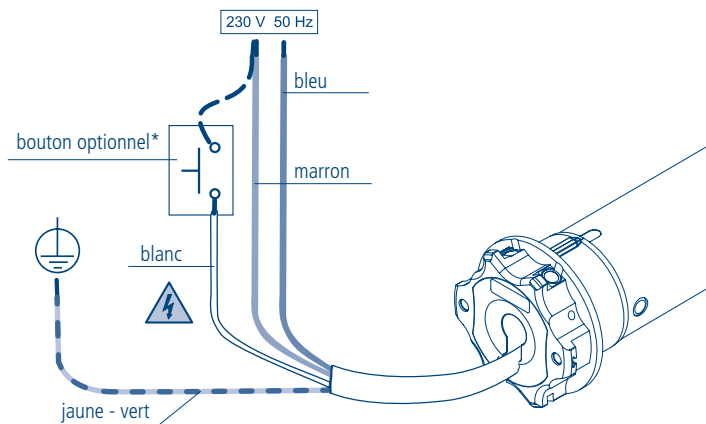

*L'installation du bouton est facultative; la connexion peut être faite avec la phase (fil marron) ou avec le neutre (fil bleu) indifféremment. Le bouton permet d'actionner le moteur en mode séquentiel (montée, stop, descente, stop, ...).

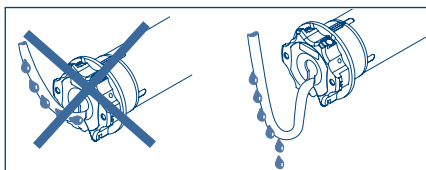

ÉMETTEURS COMPATIBLES

GIRO

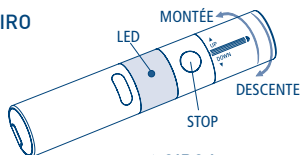

GIRO Wall

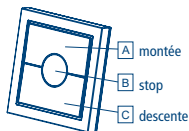

GIRO Plus

Changer canal +
Changer canal -

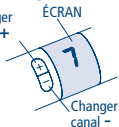

GIRO Lux

Activation de la fonction solaire

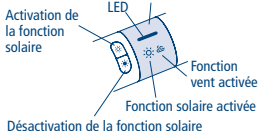

Désactivation de la fonction solaire

GIRO P-Lux

Changer canal

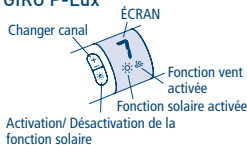

Activation/ Désactivation de la fonction solaire

POP POP Lux

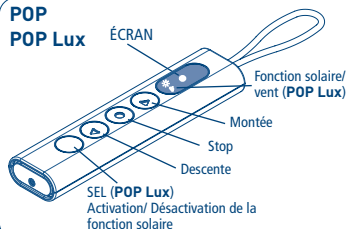

POP Plus POP P-Lux

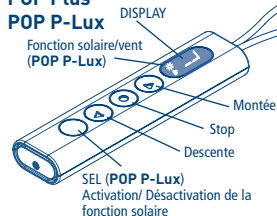

SKIPPER
SKIPPER LUX
SKIPPER PLUS
SKIPPER P-LUX

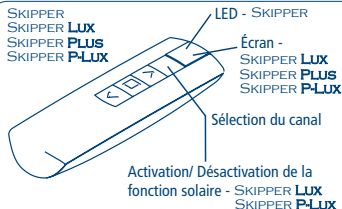

Activation/ Désactivation de la fonction solaire - SKIPPER LUX
SKIPPER P-LUX

SKIPPER LCD
SKIPPER SENSO

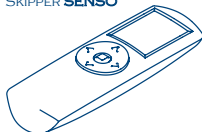

Voir les instructions spécifiques

Émetteur à 4 canaux indépendants
A530058



LÉGENDE DES SYMBOLES

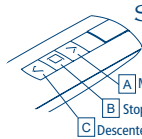
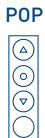
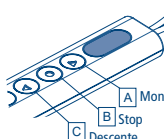
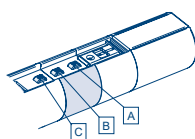

LÉGENDE DES SYMBOLES

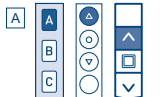
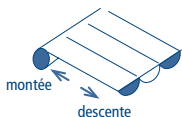

appuyer sur la touche A

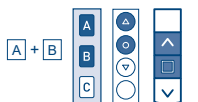

appuyer sur les touches A et B simultanément

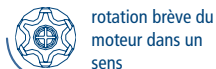

rotation brève du moteur dans un sens



rotation longue du moteur dans l'autre sens



double rotation brève du moteur

EXPLICATION DES SÉQUENCES DE COMMANDE

Les séquences se composent pour la plupart de trois étapes bien distinctes à l'issue desquelles le moteur indique par différents types de rotation si l'étape s'est achevée de façon positive ou négative. Cette section a pour objet d'expliquer les signalisations du moteur. Les touches doivent être enfoncées comme le montre la séquence, sans laisser s'écouler plus de 4 secondes entre une étape et l'autre. Si le temps qui s'écoule dépasse les 4 secondes, la commande n'est pas acceptée et il faudra répéter la séquence. Exemple de séquence de commande:

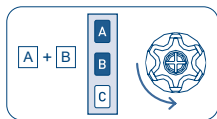

étape 1

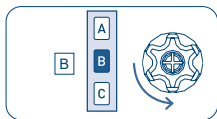

étape 2

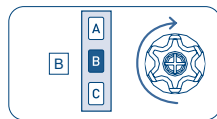

étape 3

Comme le montre l'exemple, le moteur retourne à la position initiale par une seule rotation longue quand la séquence s'achève avec une issue positive. De fait, deux rotations brèves dans le même sens correspondent à une rotation longue dans le sens opposé. Le moteur retourne à la position initiale même si la séquence ne s'est pas achevée, en accomplissant dans ce cas une ou deux rotations brèves. Exemples de séquences incomplètes:

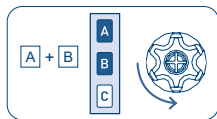

étape 1

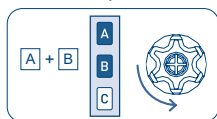

étape 1

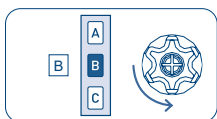

étape 2



FONCTION D'OUVERTURE/FERMETURE DE LA PROGRAMMATION

ÉMETTEUR SKIPPER PLUS - SKIPPER LUX - SKIPPER P-LUX

ÉMETTEUR POP PLUS - POP LUX - POP P-LUX

Pour éviter les modifications accidentelles sur la programmation du moteur pendant l'utilisation quotidienne de l'émetteur, la possibilité de programmation est automatiquement désactivée 8 heures après l'envoi de la dernière séquence (A+B ou B+C).

VÉRIFICATION DE L'ÉTAT DE LA FONCTION

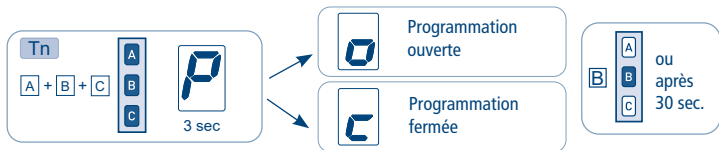

Pour modifier l'état de la fonction voir les séquences ACTIVATION/DÉSACTIVATION.

ACTIVATION DE LA PROGRAMMATION

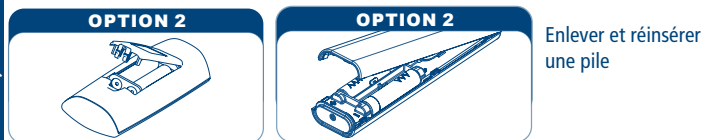

Procéder avec la programmation selon le manuel d'instructions.

DÉSACTIVATION DE LA PROGRAMMATION



FONCTION D'OUVERTURE/FERMETURE DE LA PROGRAMMATION ÉMETTEUR SKIPPER - LIGNE GIRO - ÉMETTEUR POP

Pour éviter les modifications accidentelles sur la programmation du moteur pendant l'utilisation quotidienne de l'émetteur, la possibilité de programmation est automatiquement désactivée 8 heures après l'envoi de la dernière séquence (A+B ou B+C).

VÉRIFICATION DE L'ÉTAT DE LA FONCTION

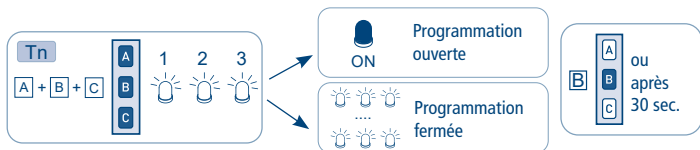

Pour modifier l'état de la fonction voir les séquences ACTIVATION/DÉSACTIVATION.

ACTIVATION DE LA PROGRAMMATION

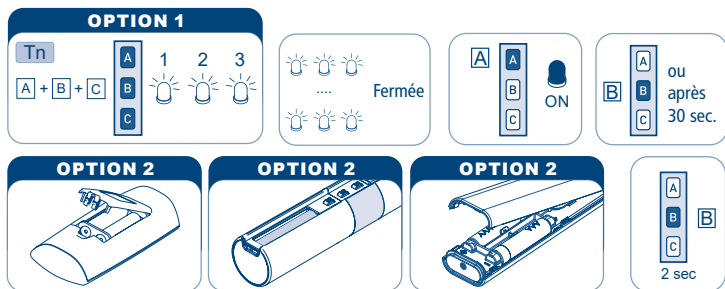

Enlever une pile, puis attendre minimum 5 secondes, ou bien appuyer sur n'importe quelle touche.

Procéder avec la programmation selon le manuel d'instructions.

DÉSACTIVATION DE LA PROGRAMMATION



MÉMORISATION DU PREMIER ÉMETTEUR

Cette opération ne peut être accomplie que quand le moteur est neuf ou après une annulation complète de la mémoire.

Pendant cette phase, mettre sous tension un seul moteur à la fois.

T1: Premier émetteur à mémoriser

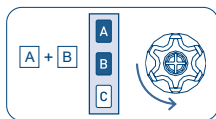

T1

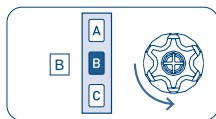

T1

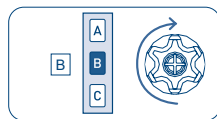

T1 (2 sec)

DÉSACTIVATION AUTOMATIQUE DE LA MÉMORISATION DU PREMIER ÉMETTEUR

Chaque fois que le moteur est activé vous avez 3 heures pour faire la mémorisation du premier émetteur. Après cette période la possibilité de mémorisation de l'émetteur est désactivée. Pour réinitialiser le timer de cette fonction on doit couper et rétablir l'alimentation du moteur.

N.B. : Après avoir mémorisé un émetteur, la commande filaire du moteur fonctionne en mode "homme mort".

RÉGLAGE DES FINS DE COURSE

1. Pour savoir laquelle des 2 vis utiliser, il suffit de regarder le sens de rotation du volet ou du store: si le tube tourne dans la direction A, il faudra utiliser la vis A pour régler le fin de course dans ce sens. Si la direction est opposée (B) il faudra utiliser la vis B.
2. Faire fonctionner le store ou le volet roulant dans la direction dans laquelle on veut régler le premier fin de course. Après quelques tours le moteur s'arrête au point limite pré-réglé.
3. Tourner la vis de réglage relative au sens de rotation (voir point 1) en direction "+" jusqu'à arriver à la position désirée.
4. Inverser le sens de rotation du moteur et régler le deuxième fin de course.

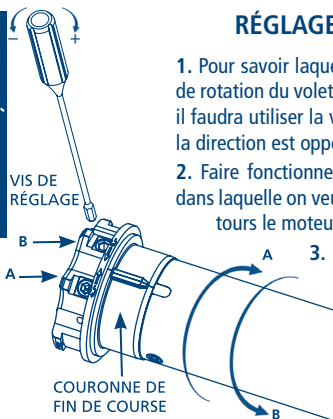

RÉGLAGE DU SENS DE ROTATION DU MOTEUR

Cette opération peut être effectuée à partir de l'émetteur, ou au travers de la commande filaire.

L'exécution d'une des deux procédures indiquées ci-dessous permettra de voir le changement du sens de rotation du moteur tout en respectant les touches de l'émetteur et de l'interrupteur.

À partir de l'émetteur :

Tn: Émetteur mémorisé

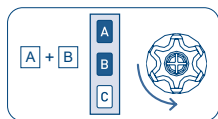

Tn

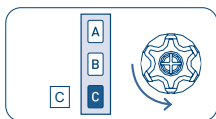

Tn

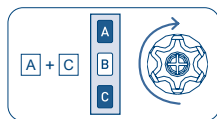

Tn (4 sec)

À partir de l'interrupteur :

La séquence d'opération est la suivante :

- 1) Mettre le moteur hors tension, par exemple à travers l'interrupteur général.
- 2) Connecter le fil blanc du moteur au fil marron (phase) ou au fil bleu (neutre).
- 3) Mettre sous tension le moteur, qui accomplira une rotation courte dans un sens.
- 4) Mettre le moteur hors tension pendant au moins 4 secondes.
- 5) Alimenter le moteur, après environ 2 sec. Le moteur effectue une brève rotation dans un sens. Après 3 sec. couper l'alimentation du moteur, par exemple à partir du tableau électrique.
- 6) Déconnecter le fil blanc du moteur.

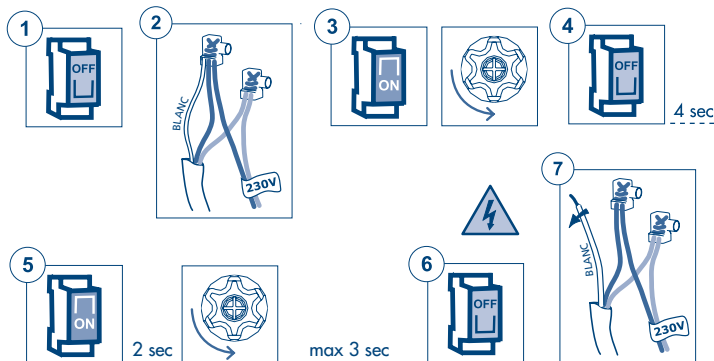

MÉMORISATION D'AUTRES ÉMETTEURS

Il est possible de mémoriser jusqu'à 15 émetteurs.

Tn: Émetteur mémorisé

Tx: Émetteur à mémoriser

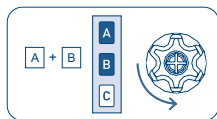

Tn

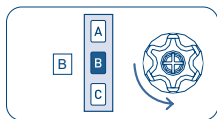

Tn

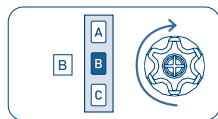

Tx (2 sec)

ANNULATION D'UN SEUL ÉMETTEUR

Il est possible d'annuler individuellement chaque émetteur mémorisé. Au moment où on annule le dernier le moteur retourne à sa position initiale. La même procédure s'applique à chaque canal de l'émetteur multicanaux: il suffit de sélectionner le canal à annuler avant d'accomplir la séquence.

Tn: Émetteur à annuler

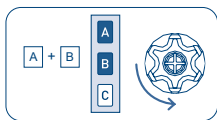

Tn

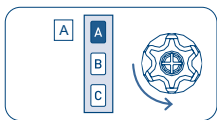

Tn

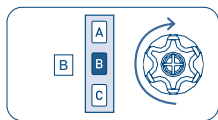

Tn (2 sec)

RETOUR EN MODE USINE

Tn: Émetteur mémorisé

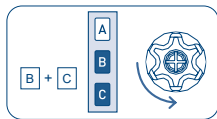

Tn

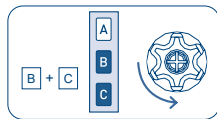

Tn

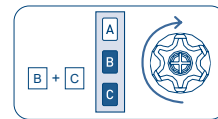

Tn (4 sec)

Les informations relatives au sens de rotation, au timeout et commandes à partir du fil blanc reviennent en mode usine.

ANNULATION TOTALE DE LA MÉMOIRE DES ÉMETTEURS

L'annulation totale de la mémoire peut s'effectuer de deux manières:

1) AVEC L'ÉMETTEUR

Tn: Émetteur mémorisé

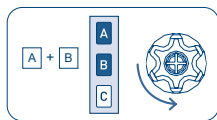

Tn

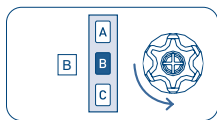

Tn

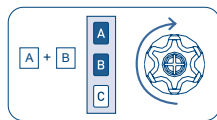

Tn (4 sec)

2) AVEC LE FIL AUXILIAIRE (BLANC)

Utiliser cette option en cas d'urgence ou quand on ne dispose pas d'un émetteur fonctionnant. Pour annuler la mémoire, il faut accéder au fil blanc du moteur.

La séquence d'opération est la suivante:

- 1) Mettre le moteur hors tension, par exemple à travers l'interrupteur général.
- 2) Connecter le fil blanc du moteur au fil marron (phase) ou au fil bleu (neutre).
- 3) Mettre sous tension le moteur, qui accomplira une rotation courte dans un sens.
- 4) Mettre le moteur hors tension pendant au moins 4 secondes.
- 5) Mettre le moteur sous tension, après 2 sec. Il effectue une brève rotation, attendre 6 sec. il effectue une rotation plus longue dans le sens contraire.
- 6) Mettre le moteur hors tension.
- 7) Séparer le fil blanc du fil marron/bleu. Bien isoler le fil blanc avant de le connecter à l'électricité.

Il est alors possible de procéder à la mémorisation du premier émetteur.

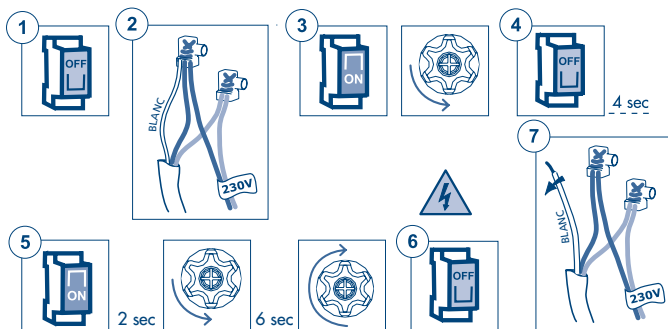

RÉGLAGE DES VALEURS DE TIME-OUT

On entend par time-out le délai de temps pendant lequel le récepteur reste actif à partir du moment où une commande d'ouverture ou de fermeture est donnée. Ce délai doit toujours être supérieur au temps d'ouverture/fermeture du store. Le time-out ne se remet à zéro qu'à l'expiration du délai programmé ou après un arrêt.

Valeur réglée à l'usine: **180 secondes**.

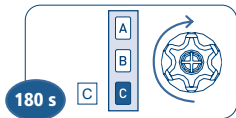
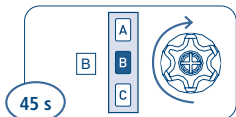
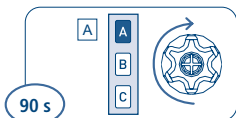
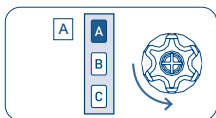
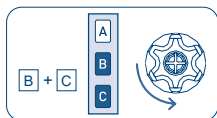

2 sec

DISPOSITIF COMPATIBLES

CAPTEUR MISTRAL

Il détecte les oscillations provoquées par le vent sur la structure à bras.

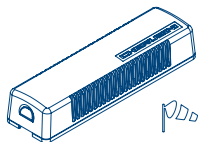

MISTRAL- cod. A520012

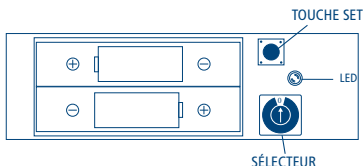

MÉMORISATION DU CAPTEUR

Pour effectuer l'association du capteur au récepteur, il faut avoir déjà mémorisé un émetteur. Situer le sélecteur sur la position 0 puis exécuter la séquence suivante:

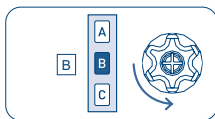
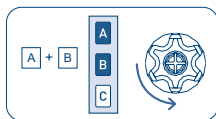

2 sec

ANNULATION DU CAPTEUR

Pour annuler l'association du capteur au récepteur, il faut qu'il y ait un émetteur déjà mémorisé. Situer le sélecteur sur la position 0, s'il est activé attendre que le capteur s'éteigne, puis exécuter la séquence suivante:

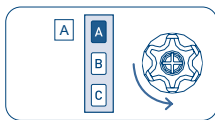
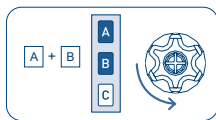

2 sec

Pour avoir la description complète des fonctions de ce dispositif, consulter le manuel d'instructions compris dans l'emballage.

RUGIADA (TX PLUVIOMÈTRE)

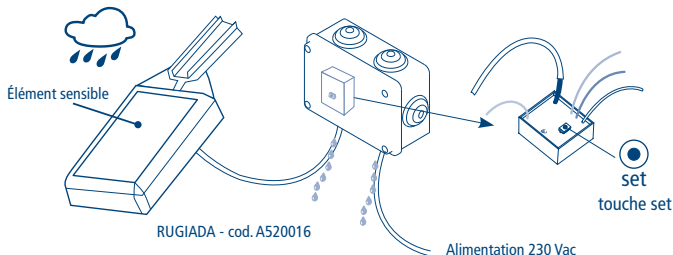

ANÉMOMÈTRES

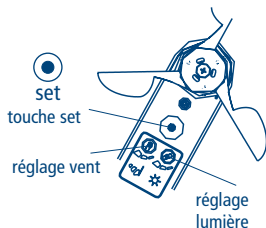
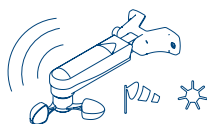

MÉMORISATION

Pour effectuer l'association du capteur au récepteur, il faut avoir déjà mémorisé un émetteur. La séquence de mémorisation est la suivante:

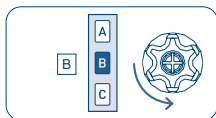
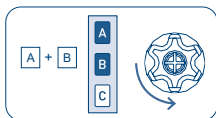

2 sec

ANNULATION

Pour annuler l'association du capteur au récepteur, il faut qu'il y ait un émetteur déjà mémorisé. La séquence d'annulation est la suivante:

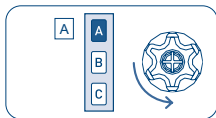
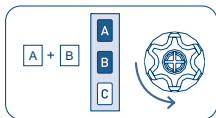

2 sec

Pour avoir la description complète des fonctions de ces dispositifs, consulter le manuel d'instructions compris dans l'emballage.

ACTIVATION/DÉSACTIVATION DE LA FONCTION LUMIÈRE

(WindTec Lux)

Pour activer (automatique) ou désactiver (manuel) la fonction lumière suivre les indications donnés sur les instructions de l'anémomètre ou de l'émetteur.

TEST ANÉMOMÈTRE (WINDTEC/WINDTEC LUX)

Cette fonction est utile pour vérifier la communication correcte par radio et pour essayer les fonctions vent et lumière.

Pour activer la fonction de TEST, maintenir la touche SET pressée (environ 2 s) jusqu'à ce que le store s'ouvre pendant 10 secondes et indique par une fermeture de courte durée que le test est actif. La fonction de test reste active 3 minutes pendant lesquelles il est possible de vérifier la configuration des seuils de vent et lumière sans attendre les temps d'activation. Passé 3 minutes, le capteur WindTec retourne à son fonctionnement normal. Pendant le test, la led rouge à l'intérieur du récepteur reste allumée.

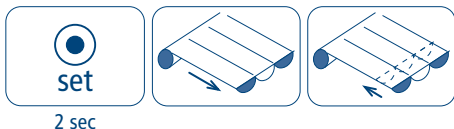

ESSAI DE LA FONCTION VENT (WINDTEC, WINDTEC LUX)

Pour éviter les erreurs pendant l'essai de la fonction vent, il est recommandé de désactiver la fonction lumière. En faisant bouger les pales de l'anémomètre, le moteur déclenche la fermeture du store dès que la vitesse détectée par le capteur dépasse le seuil programmé.

ESSAI DE LA FONCTION LUMIÈRE (WINDTEC LUX)

S'assurer que la fonction lumière est active. Quand le capteur détecte une variation de l'intensité de la lumière, il ouvre le store si l'intensité de la lumière s'élève au-dessus du seuil programmé, ou il le ferme si l'intensité de la lumière s'abaisse en dessous du seuil programmé. Il est possible de répéter ce test plusieurs fois pour régler au mieux le seuil souhaité.

FONCTIONS SPÉCIALES

MÉMORISATION TEMPORAIRE DE L'ÉMETTEUR

Cette fonction permet de mémoriser un émetteur de façon temporaire, par exemple pour permettre la mise au point des fins de course lors du montage à l'usine. L'émetteur définitif pourra être mémorisé par la suite à travers la séquence de commande correspondante (voir: "MÉMORISATION DU PREMIER ÉMETTEUR"). Les opérations décrites ci-dessous ne peuvent être réalisées que quand le moteur est neuf d'usine ou après un effacement complet de la mémoire (voir: "ANNULATION TOTALE DE LA MÉMOIRE DES ÉMETTEURS"). Pour s'assurer que la programmation temporaire ne soit utilisée que lors des phases d'installation ou de mise au point et pas pendant l'utilisation quotidienne, le moteur ne permet d'effectuer que les opérations ci-dessous et que dans les limites de temps indiquées. Mettre le moteur sous tension; s'assurer qu'aucun autre moteur sous tension et ayant la mémoire vide n'est présent dans le rayon d'action de l'émetteur.

Dans les 30 secondes suivant l'allumage du dispositif, appuyer simultanément sur les touches B et C jusqu'à ce que le moteur donne le signal de confirmation.

L'émetteur restera mémorisé 5 minutes, pendant que le moteur est sous tension. Une fois les 5 minutes écoulées ou si le moteur est mis hors tension, l'émetteur sera effacé.

T1: Premier émetteur à mémoriser

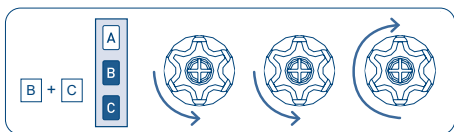

T1

MÉMORISATION DES ÉMETTEURS DE POCHE A530058

N.B. l'émetteur de poche ne peut être utilisé que comme émetteur secondaire.

Il faut donc avoir complété l'apprentissage du moteur avec un émetteur Cherubini (Skipper, Giro, POP - émetteur à 3 touches Montée-Descente-Stop) avant de procéder à la mémorisation.

MÉMORISATION D'UNE TOUCHE SUR L'ÉMETTEUR DE POCHE

Tn: Émetteur mémorisé

Tx: Émetteur de poche à mémoriser

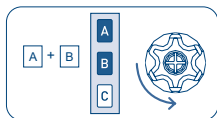

Tn

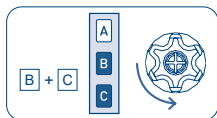

Tn

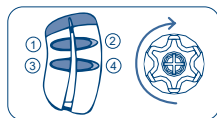

Tx (2 sec)

À la dernière phase de la séquence, presser la touche souhaitée sur l'émetteur de poche pendant 2 secondes. L'émetteur peut alors commander le moteur en mode séquentiel (MONTÉE - STOP - DESCENTE - STOP). Pour associer les autres touches, répéter la séquence décrite. Chaque touche peut être associée à un moteur.

ANNULATION D'UNE TOUCHE SUR L'ÉMETTEUR DE POCHE

Il est possible d'effacer une à une toutes les touches mémorisées avec cette séquence:

Tn: Émetteur mémorisé

Tx: Émetteur de poche avec une touche à annuler

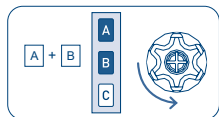

Tn

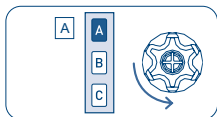

Tn

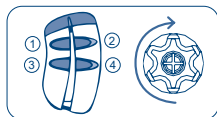

Tx (2 sec)

Le moteur exécutera un mouvement de validation et la fonction associée à la touche pressée (pendant 2 sec) sera effacée.

SCHEMA DE CABLAGE DU MOTEUR EN MODALITÉ MONTÉE-DESCENTE (touches montée-descente indépendantes)

Pour le branchement du boîtier de commande, utiliser exclusivement des boutons à interverrouillage électrique et mécanique afin d'empêcher la pression simultanée des deux touches.

Le moteur reconnaît automatiquement le type d'interrupteur (à 1 ou 2 touches) et sélectionne le mode de fonctionnement en conséquence.

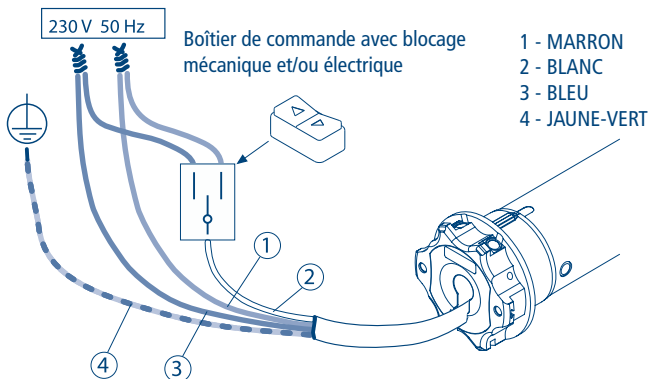

GESTION MODALITÉ DE COMMANDE DU MOTEUR PAR FIL BLANC MONTÉE-STOP-DESCENTE-STOP / MONTÉE-DESCENTE MONTÉE-DESCENTE avec "Homme mort"

NB: Comme configuration par défaut, les moteurs sortent de l'usine préparés pour l'utilisation d'une seule touche (fonctionnement MONTÉE-STOP-DESCENTE-STOP). Il est toujours possible de modifier la configuration du type de commande en exécutant la séquence ci-dessous.:

MANIÈRE DE PROCÉDER POUR LE CHANGEMENT DE MODE DE COMMANDE:

T1: Émetteur mémorisé

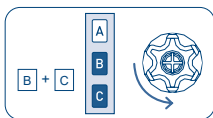

Tn

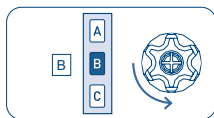

Tn

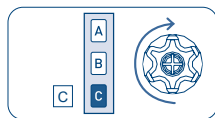

Tn (2 sec)

Les configurations possibles sont au nombre de trois, disponibles dans l'ordre ci-dessous:

MONTÉE-STOP-DESCENTE-STOP (par défaut)

MONTÉE-DESCENTE (pour 2 touches indépendantes)

MONTÉE-DESCENTE avec «Homme mort» (pour 2 touches indépendantes)

Pour passer d'une configuration à l'autre, répéter la séquence le nombre de fois nécessaire pour atteindre la configuration souhaitée.

Configuration
par défaut:

Modalité active MONTÉE-STOP-DESCENTE-STOP

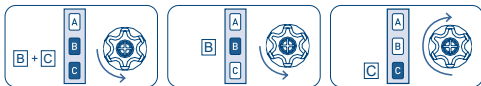

Modalité active MONTÉE-DESCENTE



Modalité active MONTÉE-DESCENTE avec «Homme mort»



IT DICHIARAZIONE DI CONFORMITÀ UE

CE CHERUBINI S.p.A. dichiara che il prodotto è conforme alle pertinenti normative di armonizzazione dell'Unione:

Direttiva 2014/53/UE, Direttiva 2011/65/UE.

Il testo completo della dichiarazione di conformità UE è disponibile facendone richiesta sul sito: www.cherubini.it.

EN EU DECLARATION OF CONFORMITY

CE CHERUBINI S.p.A. declares that the product is in conformity with the relevant Union harmonisation legislation:

Directive 2014/53/EU, Directive 2011/65/EU.

The full text of the EU declaration of conformity is available upon request at the following website: www.cherubini.it.

DE EU-KONFORMITÄTSERKLÄRUNG

CE CHERUBINI S.p.A. erklärt der produkt erfüllt die einschlägigen Harmonisierungsrichtsvorschriften der Union:

Richtlinie 2014/53/EU, Richtlinie 2011/65/EU.

Der vollständige Text der EU-Konformitätserklärung kann unter unserer Web-Seite www.cherubini.it, gefragt werden.

FR DÉCLARATION UE DE CONFORMITÉ

CE CHERUBINI S.p.A. déclare que le produit est conforme à la législation d'harmonisation de l'Union applicable:

Directive 2014/53/UE, Directive 2011/65/UE.

Le texte complet de la déclaration UE de conformité est disponible en faisant requête sur le site internet: www.cherubini.it.

ES DECLARACIÓN UE DE CONFORMIDAD

CE CHERUBINI S.p.A. declara que el producto es conforme con la legislación de armonización pertinente de la Unión:

Directiva 2014/53/UE, Directiva 2011/65/UE.

El texto completo de la declaración UE de conformidad puede ser solicitado en: www.cherubini.it.

CHERUBINI S.p.A.

Via Adige 55
25081 Bedizzole (BS) - Italy
Tel. +39 030 6872.039 | Fax +39 030 6872.040
info@cherubini.it | www.cherubini.it

CHERUBINI Iberia S.L.

Avda. Unión Europea 11-H
Apdo. 283 - P. I. El Castillo
03630 Sax Alicante - Spain
Tel. +34 (0) 966 967 504 | Fax +34 (0) 966 967 505
info@cherubini.es | www.cherubini.es

CHERUBINI France S.a.r.l.

ZI Du Mas Barbet
165 Impasse Ampère
30600 Vauvert - France
Tél. +33 (0) 466 77 88 58 | Fax +33 (0) 466 77 92 32
info@cherubini.fr | www.cherubini.fr

CHERUBINI Deutschland GmbH

Siemensstrasse, 40 - 53121 Bonn - Deutschland
Tel. +49 (0) 228 962 976 34 / 35 | Fax +49 (0) 228 962 976 36
info@cherubini-group.de | www.cherubini-group.de

