

PLUG & PLAY PLUS

Ø 45

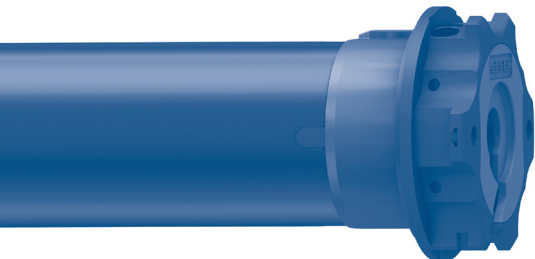

MOTORE TUBOLARE CON REGOLAZIONE MANUALE
O AUTOMATICA DEL FINECORSO ELETTRONICO

IT

TUBULAR MOTOR WITH MANUAL OR AUTOMATIC
ADJUSTMENT OF THE ELECTRONIC LIMIT SWITCH

EN

ROHRMOTOR MIT MANUELLER ODER AUTOMATISCHER
EINSTELLUNG DER ELEKTRONISCHEN ENDLAGEN

DE

MOTEUR TUBULAIRE AVEC RÉGLAGE MANUEL
OU AUTOMATIQUE DES FINS DE COURSE ÉLECTRONIQUES

FR

MOTOR TUBULAR CON REGULACIÓN MANUAL
O AUTOMÁTICA DEL FIN DE CARRERA ELECTRONICO

ES

Sommaire:

Connexions électriques	p. 31
Préparation du moteur	p. 32
Légende des symboles	p. 33
Explication des séquences de commande	p. 33
Réglage des fins de course	p. 34
Réglage des fins de course en mode automatique	p. 34
Réglage des fins de course en mode manuel	p. 35
Procédure de mémorisation des fins de course en mode manuel	p. 35
Exemple 1: Mémorisation de la position d'ouverture en premier	p. 35
Exemple 2: Mémorisation de la position de fermeture en premier	p. 36
Réglage des fins de course en mode mixte	p. 36
Modification des fins de course	p. 37
Effacement des positions de fins de course simples	p. 37
Effacement total des positions de fins de course	p. 37
Comportement des moteurs sur fin de course en butée et obstacle	p. 38
Pour revenir à la configuration d'origine	p. 38

DÉCLARATION UE DE CONFORMITÉ

CHERUBINI S.p.A. déclare que le produit est conforme à la législation d'harmonisation de l'Union applicable:

Directive 2014/35/UE

Directive 2014/30/UE

Directive 2011/65/UE

Le texte complet de la déclaration UE de conformité est disponible en faisant requête sur le site internet: www.cherubini.it.

CONNEXIONS ÉLECTRIQUES

- Pour éviter des situations de danger ou des problèmes de fonctionnement, les éléments électriques de commande connectés au moteur doivent être de dimensions appropriées aux caractéristiques électriques du moteur lui-même.
- Les dispositifs de déconnexion doivent être prévus dans le réseau d'alimentation selon les règles d'installation nationales.
- Les boutons d'inversion du sens de rotation du moteur doivent être pourvus d'un blocage mécanique (pour ne pas alimenter la Montée/Descente en même temps).
- Pour modifier le sens de rotation, inverser les câbles Marron et Noir.
- **NE PAS** relier plusieurs inverseurs au même moteur.
- Pour l'utilisation à l'extérieur l'appareil doit utiliser un câble avec désignation H05RN-F contenant au moins 2% de carbone.
- Ne pas utiliser de câble de plus de 50 mètres entre l'interrupteur et le moteur.
Dans le cas où il y a besoin de plus de 50 mètres interposer entre le moteur et l'interrupteur un relais d'isolement.

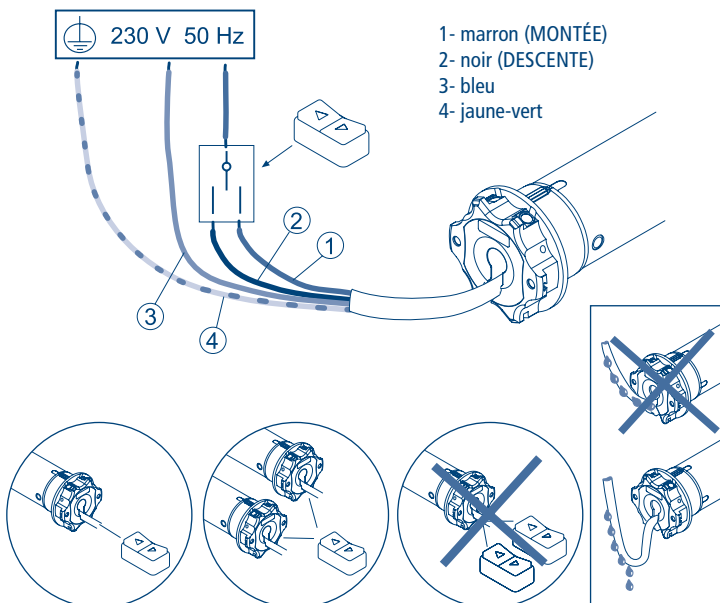

PRÉPARATION DU MOTEUR

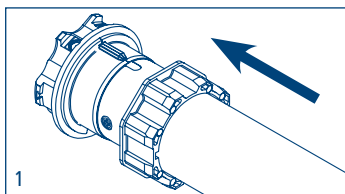
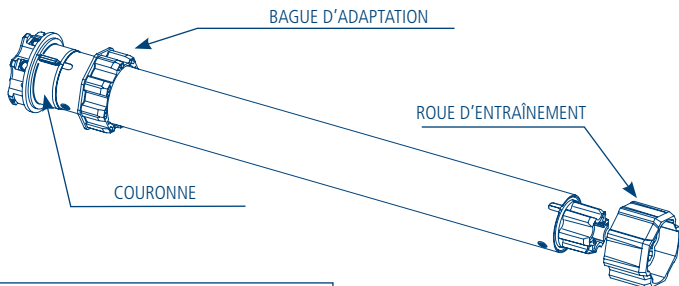

1. Insérer la bague d'adaptation sur la couronne en insérant l'encoche dans le repère rainuré et pousser jusqu'en butée.

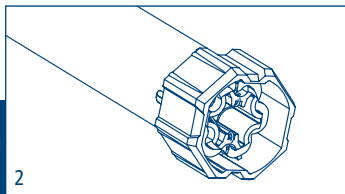

2. Monter la roue sur l'axe de sortie du moteur jusqu'à l'enclenchement du ressort d'arrêt.

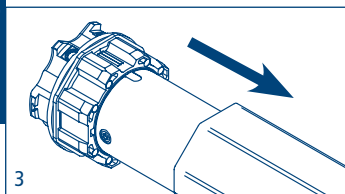

3. Introduire complètement le moteur dans le tube.

NB: En cas de tube rond ou lisse la roue doit être fixée au tube, cette opération est à la charge de l'installateur. Pour les autres tubes la fixation est facultative mais fortement conseillée.

LÉGENDE DES SYMBOLES

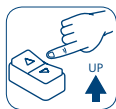

Appuyer sur
le bouton
de montée

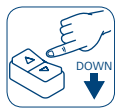

Appuyer sur
le bouton
de descente

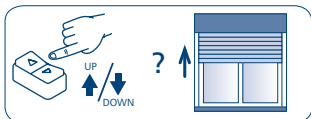
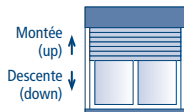

appuyer sur le bouton de montée ou de descente pour faire monter le volet.



rotation du
moteur pour
confirmation

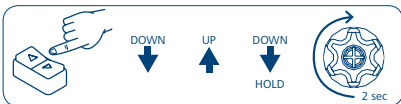

appuyer sur les boutons comme indiqué en séquence rapide et rester appuyé sur le bouton indiqué par « HOLD », afin de vérifier le mouvement de confirmation du moteur.

EXPLICATION DES SÉQUENCES DE COMMANDE

Les séquences se composent pour la plupart de trois ou six étapes bien distinctes. Il faut appuyer brièvement sur les boutons (< 0,5 sec) comme indiqué dans la séquence. L'intervalle de temps entre chaque pression ne doit pas dépasser 1 seconde, autrement la séquence de commande sera annulée.

Pour avoir confirmation que la séquence a été acceptée par le moteur, il est nécessaire de rester appuyé sur le bouton à la dernière pression, indiqué par HOLD.

Exemple de séquence de commande de trois étapes:

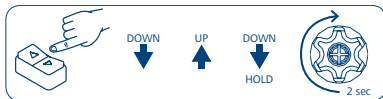

Attention! Si la séquence prévoit une répétition de commandes identiques (Up+Up/ Down+Down), il est nécessaire d'interposer la position Stop si le type de bouton le prévoit.

RÉGLAGE DES FINS DE COURSE

Le moteur peut acquérir les fins de course selon diverses modalités: automatique, manuelle, mixte. Nous vous conseillons de contrôler la solidité du volet, des dispositifs d'accrochage et des éventuelles butées d'arrêt.

Tant que les deux positions de fins de course ne sont pas réglées, le moteur se déplace brièvement, fait une pause, puis repart.

RÉGLAGE DES FINS DE COURSE EN MODE AUTOMATIQUE

Pour le réglage des fins de course en mode automatique, le volet doit être doté de butées d'arrêt de lame finale (A).

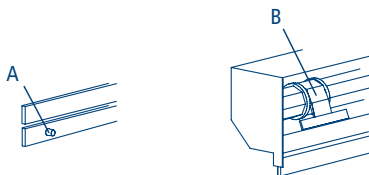

Effectuer 2 cycles complets (2 montées et 2 descentes). Durant cette opération, le moteur relâche la tension quand il est en butée.

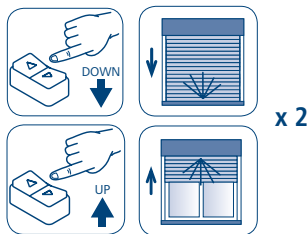

RÉGLAGE DES FINS DE COURSE EN MODE MANUEL

Le réglage des fins de course en mode manuel est nécessaire pour les volets dépourvus de butées d'arrêt de lame finale (A).

Pour l'accrochage au tube, il est possible d'utiliser aussi bien d'attaches souples (B) que rigides (C).

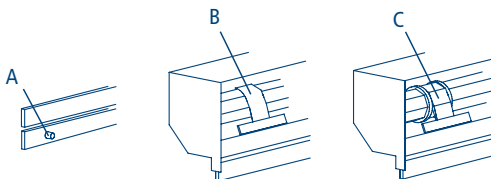

PROCÉDURE DE MÉMORISATION DES FINS DE COURSE EN MODE MANUEL

En fonction des exigences, il est possible de mémoriser d'abord le fin de course haut ou bas.

EXEMPLE 1: MÉMORISATION DE LA POSITION D'OUVERTURE EN PREMIER

Si le volet est déjà complètement enroulé, il faudra d'abord le baisser de 20 cm environ.

À l'aide du bouton, amener le volet en position d'ouverture souhaitée.

Pour mémoriser la position d'ouverture, effectuer la séquence de commandes indiquée (UP-UP-UP) avec le bouton que vous souhaitez associer à la montée.

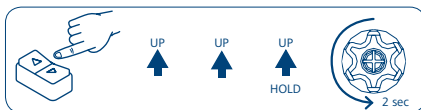
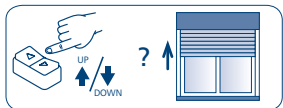

À l'aide du bouton de descente, amener le volet en position de fermeture souhaitée.

Pour mémoriser la position de fermeture, effectuer la séquence de commandes indiquée (DOWN-DOWN-DOWN).

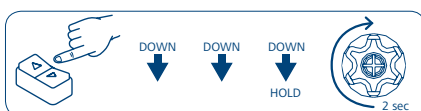
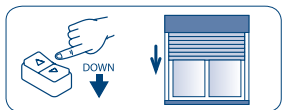

EXEMPLE 2:

MÉMORISATION DE LA POSITION DE FERMETURE EN PREMIER

Si le volet est déjà complètement déroulé, il faudra d'abord le monter de 20 cm environ.

À l'aide du bouton, amener le volet en position de fermeture souhaitée.

Pour mémoriser la position de fermeture, effectuer la séquence de commandes indiquée (DOWN-DOWN-DOWN) avec le bouton que vous souhaitez associer à la descente.

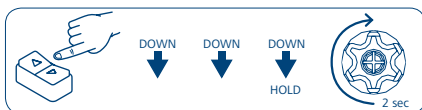
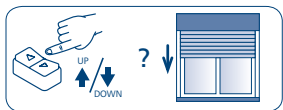

À l'aide du bouton de montée, amener le volet en position d'ouverture souhaitée.

Pour mémoriser la position d'ouverture, effectuer la séquence de commandes indiquée (UP-UP-UP).

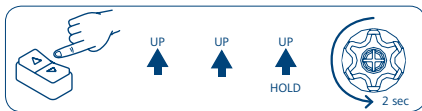
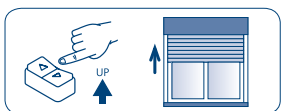

RÉGLAGE DES FINS DE COURSE EN MODE MIXTE

Lorsque cela est prévu, il est possible de mémoriser les positions des fins de course en mode mixte.

EXEMPLE:

MEMORISATION EN PREMIER DU FIN DE COURSE HAUT EN MODE MANUEL PUIS DU FIN DE COURSE BAS EN MODE AUTOMATIQUE

Si le volet est déjà complètement enroulé, il faudra d'abord le baisser de 20 cm environ.

À l'aide du bouton MONTEE ou DESCENTE, amener le volet en position d'ouverture souhaitée. Pour mémoriser la position d'ouverture, effectuer la séquence de commandes indiquée (UP-UP-UP) avec le bouton que vous souhaitez associer à la montée.

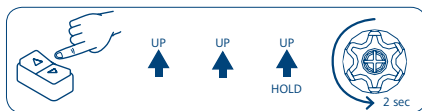
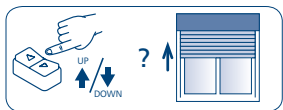

À l'aide du bouton descente de l'interrupteur, porter 2 fois le tablier en position de fermeture complète (verrous en action) pour mémoriser le fin de course bas.

MODIFICATION DES FINS DE COURSE

Les séquences de commande suivantes ne peuvent être effectuées qu'après avoir mémorisé les fins de course, et uniquement lorsque le moteur se trouve dans l'une des deux positions d'ouverture ou de fermeture complète.

EFFACEMENT DES POSITIONS DE FINS DE COURSE SIMPLES

Effacement des fins de course OUVERTURE depuis la position d'OUVERTURE

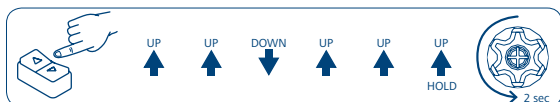

Effacement des fins de course FERMETURE depuis la position de FERMETURE

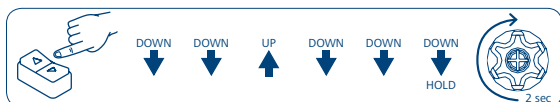

EFFACEMENT TOTAL DES POSITIONS DE FINS DE COURSE

Effacement des fins de course depuis la position d'OUVERTURE

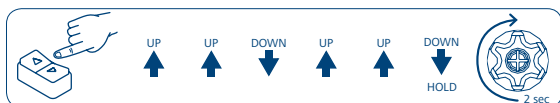

Effacement des fins de course depuis la position de FERMETURE

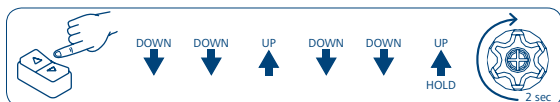

L'effacement de l'un ou des deux fins de course est souligné par le fait que le moteur se déplace brièvement avec une pause avant de repartir, jusqu'à ce que les deux positions soient de nouveau acquises en mode automatique ou manuel.

COMPORTEMENT DES MOTEURS SUR FIN DE COURSE EN BUTÉE ET OBSTACLE

	FIN DE COURSE EN BUTÉE (volets munis de butées et/ou verrous automatiques).	DÉTECTION DES OBSTACLES EN MONTÉE ET EN DESCENTE (en descente, uniquement pour les volets munis de verrous automatiques).
Plug&Play Plus	En fin de course, le tablier s'arrête quelques millimètres, avant l'entrée en action des butées de lame finale. Périodiquement, le volet rejoint sa butée pour contrôle et effectue un mouvement contraire de relâchement.	Il s'arrête et effectue le mouvement inverse de relâchement.

POUR REVENIR A LA CONFIGURATION D'ORIGINE

NB: le rétablissement de la configuration d'origine prévoit l'effacement des fins de course.

Pour revenir à la configuration en mode usine suivre la procédure suivante:

- Réunir les fils marron et noir du moteur sur le même plot de l'interrupteur (ex: montée).

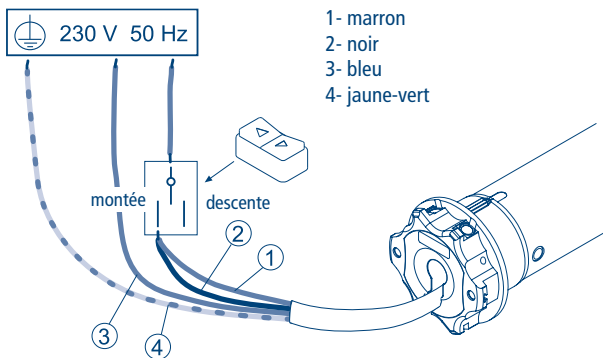

- Presser la touche montée de l'interrupteur au moins 2 secondes.
- Recâbler l'interrupteur normalement (voir page 31).

CHERUBINI S.p.A.

Via Adige 55
25081 Bedizzole (BS) - Italy
Tel. +39 030 6872.039 | Fax +39 030 6872.040
info@cherubini.it | www.cherubini.it

CHERUBINI Iberia S.L.

Avda. Unión Europea 11-H
Apdo. 283 - P. I. El Castillo
03630 Sax Alicante - Spain
Tel. +34 (0) 966 967 504 | Fax +34 (0) 966 967 505
info@cherubini.es | www.cherubini.es

CHERUBINI France S.a.r.l.

ZI Du Mas Barbet
165 Impasse Ampère
30600 Vauvert - France
Tél. +33 (0) 466 77 88 58 | Fax +33 (0) 466 77 92 32
info@cherubini.fr | www.cherubini.fr

CHERUBINI Deutschland GmbH

Siemensstrasse, 40 - 53121 Bonn - Deutschland
Tel. +49 (0) 228 962 976 34 / 35 | Fax +49 (0) 228 962 976 36
info@cherubini-group.de | www.cherubini-group.de

